

取扱説明書

業務用

品名 | AY-1000
AY-1500

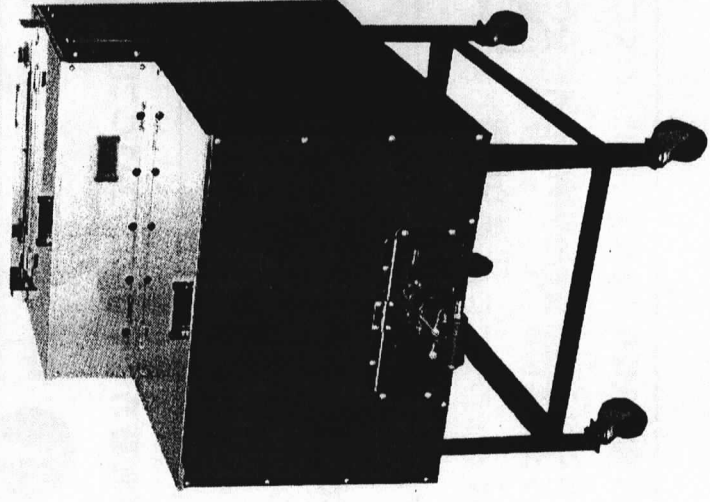

はじめに

このたびは、ガス焼物器をお買い上げ頂きましてありがとうございます。

- ご使用の前に、この取扱説明書を必ずお読み頂き、安全に正しくお使い下さい。
- 本製品は業務用として作られていますが、一般家庭用には使用しないでください。
- 使用者が代わった場合には、必ずこの取扱説明書を読んで頂き、かつ指導して下さい。
- 本製品は国内専用です。海外では使用できません。

写真はAY-1000を示す

アサヒサンレッド

アフターサービス

□アフターサービス（点検・修理）をご依頼される前に故障・異常の見分け方と処置の方法の項を見てもう一度ご確認ください。
確認後においても不具合の場合、あるいはご不明の場合は、ご自分で修理なさらないでお買い求めの販売店が当社サービスまでご連絡下さい。

□アフターサービスをご依頼されるときは

アフターサービスをお申し付けの際は、次のことをお知らせ下さい。

- ①製品名 ②形式名（銘板に表示） ③現象（詳しく） ④道順



□取扱説明書を紛失したとき当社サービスにご依頼下さい。有料にてお送りいたします。

□転居、移設等によりがガスの種類が変わるとき、お買い求めの販売店が当社サービスまでご連絡下さい。調整は有料になりますのでご了承ください。またガスの種類によっては調整ができません。その他、ご不明の点についてはお買い求めの販売店が当社サービスまでご連絡下さい。









安全上のご注意 必ずお守りください

製品を正しくお使いいただくためや、あなたや他の人々への危害や財産への損害を未然に防止するためにこの取扱説明書及び製品への表示では、いろいろな絵表示をしていきます。その表示と意味は次のようになっています。内容をよく理解してから本文をお読みください。

表示について

	危険	この表示を無視して誤った取り扱いをすると、人が死亡、重傷を負う危険、または火災の危険が切迫して生じることが想定される内容を示しています。
	警告	この表示を無視して誤った取り扱いをすると、人が死亡、重傷を負う可能性、または火災の可能性が想定される内容を示しています。
	注意	この表示を無視して誤った取り扱いをすると、人が障害を負う可能性が想定される場合、および物的損害の発生が想定される内容を示しています。

絵表示については次のような意味があります。

	一般的な注意 気をつけて頂きたい注意喚起の内容		高温注意
			発火注意
	一般的な禁止 してはいけない禁止内容		分解禁止
			接触禁止
	強制 必ず実行して頂く内容です		火気禁止

安全上のご注意



危険

ガス漏れ時のご注意

ガス漏れるときは、火をつけたり電気器具のスイッチの「入・切」、電源プラグの抜き差し、周辺の電話など使用しない。
引火し爆発事故を起こすことがあります。



火気禁止



強制

万一ガス漏れに気付いたら

1. すぐに使用を中止しガス栓を閉じる。
2. 窓や戸を開けガスを外に出す。
3. お買い上げの販売店またはガス事業者に連絡する。



警告

使用ガスについてのご注意

- 機器が使用ガス（使用ガスグループ）に適合していることをバーナーより確認してください。
- 表示以外のガスでは使用しないでください。不完全燃焼により、一酸化炭素中毒になったり爆発着火でやけどしたりする恐れがあります。また故障の原因にもなります。
- 転移または移設されたときにも、供給ガスの種類が銘板の表示と一致していることを必ず確かめてください。

安全上のご注意



警告

設置について

- 基本的には屋外での使用を推奨します。なお屋内で使用の場合は、下記に示す要項に沿ってご使用ください。
- 火災予防条例で定められています。必ず守ってください。距離が近いと火災の原因になります。また可燃性の壁にステンレス鋼板など直接張った場合でも可燃物と同様の距離が必要です。
- 機器を設置した後、機器の周囲を改造しないでください。(例えば、周囲を囲ったり、吊戸棚をつける等)設置基準となる場合があります。また不完全燃焼や火災の原因になります。

器具と可燃物の離隔距離

壁面が可燃物構造の場合(壁面の表面が不燃物材料で内側が可燃物材料)この場合は防火安全基準により、下図に示す離隔距離が必要です。

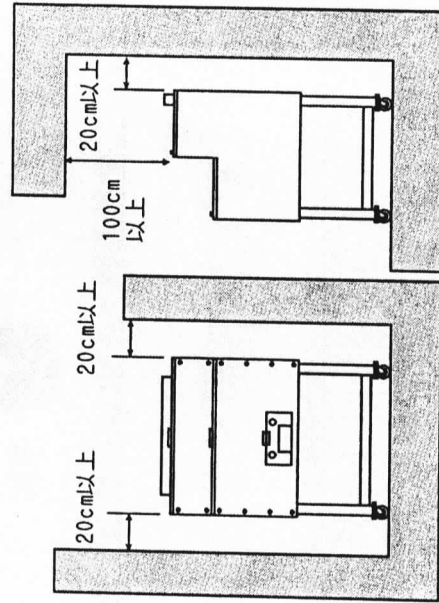

- 壁面が不燃物構造の場合(壁面の表面および内側がともに不燃物材料)は側面・背面の離隔距離をメンテナンススペース(5cm以上)にして下さい。)
- 器具の周囲には可燃物や引火物を置かないでください。
- 強い風の吹き込む所へは設置しないでください。バーナーの火が吹き消されて危険です。設置場所の床面は平坦で丈夫な場所に設置して下さい。
- 落下物の危険や水や熱、油などがからまない場所に設置して下さい。
- AY-1500形は必ず排気フードを取り付けてご使用ください。

火をつけたまま離れない



火をつけたまま離れたり、お休みになることを禁止します。調理中のものが焦げたり、燃えたりして火災になる場合があります。

安全上のご注意



警告

可燃物の近接禁止

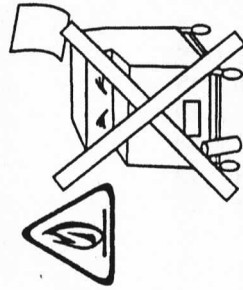

- 機器の上や周りには、可燃性(カーテン、新聞紙、紙袋など)や引火性(缶スプレー、ガスボンベなど)のものは絶対に置かないでください燃えたり、爆発したりして火災の原因になります。
- 不安定な場所や新聞紙やビニールシートなど可燃物を敷いて使用しないでください。火災の原因になります。発火注意
- 子供だけで使わせたり、幼児の手の届くところで使わないでください。やけどやけがをさせる恐れがあります。
- 機器を水につけたり、水をかけたりしないでください。不完全燃焼やバーナーを破損させます。
- 修理技術者以外の方は絶対に分解したり改造は行わないでください。火災・ガス漏れの恐れや異常動作をして、けがをすることがあります。分解注意
- 使用中に普段と違う状態になったときや、地震・火災などの場合、慌てず使用を中止し、ガス栓を閉じて下さい。



注意

ガス事故防止

- ゴム管はガス用ゴム管(検査合格品またはJISマーク入り)を使用して下さい。また、ひび割れたり、差込口が緩んでいるとガス中毒やガス爆発の原因になります。傷んだゴム管は必ず取り替えてください。
- ゴム管は、ゴム管口の赤線までしっかりと差し込んでゴム管止めで確実に止めてください。
- 使用後は、消火を確かめ、お出かけ・お休みになる時は機具栓、ガス元栓を必ず締めてください。

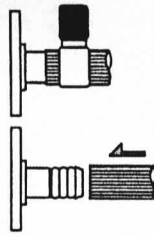

安全上のご注意

換気に注意

- 基本的には屋外でご使用ください。やむえず屋内でご使用される場合は、換気（吸気口・排気口）は常に確保し、物などでふさがないようにしてください。また使用中は換気扇をまわすなどして必ず換気を行ってください。
- AY-1500形は必ず排気フードを取り付けてご使用ください。

使用中の機器庫内とその周辺

- 屋外では強風にご注意ください。強風により火が消える恐れがあります。風が入らない工夫をし、燃焼具合を時々確認してください。
- 屋外での使用になる時には、雨や雪等がかからないようにしてください。機具の故障の原因になります。
- キヤスタにはストッパー付のものが2箇所あります。御使用时には必ずストッパーをかけてください。
- 機具の上部（煙突及びその周辺・焼室及び保温室のドア等）は特に高温になりますので絶対に素手で触らないでください。やけどの原因になります。
- 機具全体も熱くなりますので周辺の人の動きに十分にご注意ください。接触によりやけどの恐れがあります。
- 使用中及び使用後1時間程度は、機具全体が高温になっておりますので触らないようにしてください。やけどの原因になります。
- 車両・船舶での使用はしない。使用中に機器が傾いたりし火災、やけどの原因になります。



使用方法

バーナーの入れ方

- 風防止板をあけ付属のバーナーを開口部に差込、機具内のストッパーに当たるまで押し込んでください。完了後は風防止板を閉めてください。
- 風防止板が閉まりにくい場合は、バーナーを少し手前に引いてみてください。

【注意】 AY-1500は、バーナーが2個になります。

ゴム管の接続

- ゴム管はガス用ゴム管を用い、折れたりねじれたりしないようにできるだけ短く(2m以下)また器具の下を通したり器具に触れないようにして御使いください。

AY-1000の場合

付属のゴム管により、バーナーのゴム管口とガス元栓口を接続してください。

AY-1500の場合

図のように付属のゴム管により接続してください。

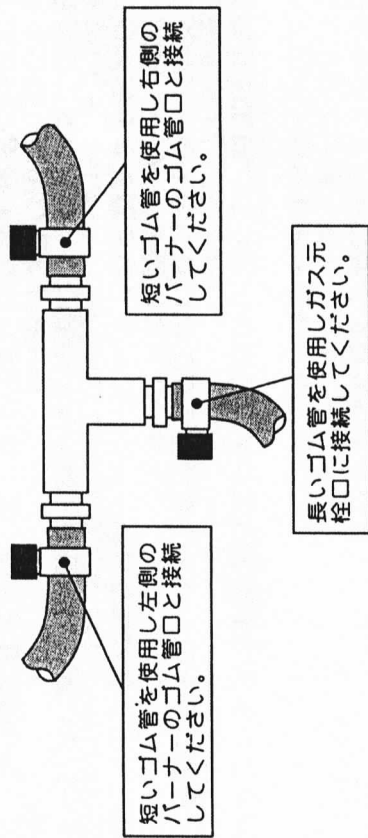

焼石の入れ方

- 本体燃焼室及び保温室に均一な厚みになるように付属の焼石（AY-1000は1袋20kg・AY-1500は2袋40kg）を全体に敷き詰めてください。
- 焼石は天然石を使用しているため、水分が含まれており、最初の空炊き（40～50分）は石が跳ねることがありますので、絶対に燃焼室ドアは開けないでください。

使用方法

準備

- ゴム管がひび割れたり、折れ曲がったり、折れ曲がったり、器具に触れたりしていないこと。
- バーナー及びパイロットの各器具つまみ（コックつまみ）の位置が全て「閉」の状態を確認し、ガス元栓を全開にしてください。
- 【注意】 AY-1500はバーナーが2個になっています。

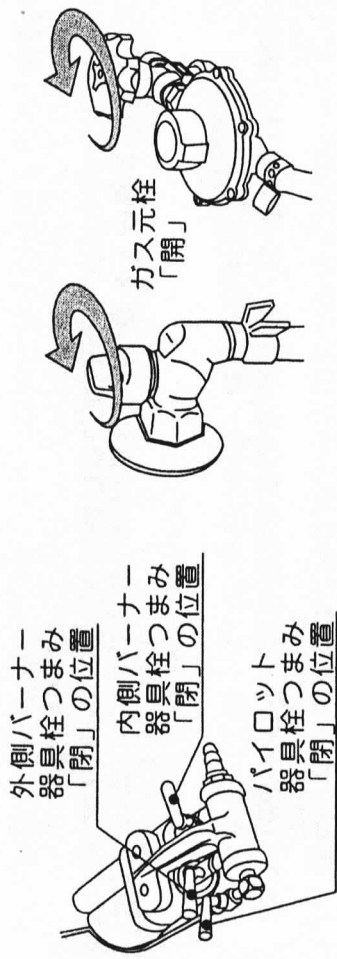

着火

- ①パイロットの器具つまみ（コックつまみ）を「開」の位置まで開いて、先の長い点火器具を使用し点火してください。
 - ②バーナーの器具つまみ（コックつまみ）を「開」の位置まで開いてバーナーに点火して下さい。
 - ③点火の確認を必ず行ってください。
- 【注意】 AY-1500はバーナーが2個になっています。
- 点火器具の先の先を点火部に近づけてから器具つまみ（コックつまみ）を、ゆっくり開き点火してください。
 - はじめて点火する時は、ゴム管内に空気が入っていて点火しにくいことがあります。
 - 使用中はパイロットの火を消さないでください。
 - AY-1500の点火は1個ずつ行ってください。
 - バーナーの点火は必ず内側の輪より着火してください。

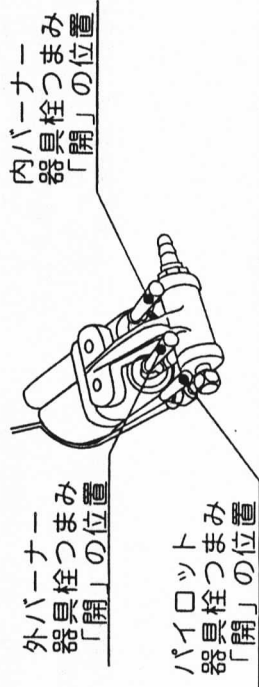

使用方法

消火

- ①バーナー及びパイロットの各器具つまみ（コックつまみ）を「閉」の位置までしっかりと戻してください
- ②ガス元栓を「閉」の位置までしっかりと戻してください。
- ③消火したことを確認してください。

【注意】 ● 完全に「閉」の位置まで戻さないと、ガス漏れを起こすので大変危険です。
● お出かけやおやすみの時は必ずガス元栓を閉めてください。

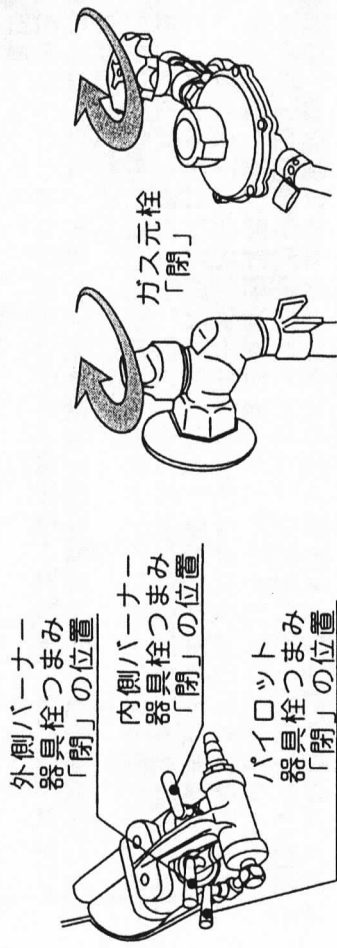

空気調節

- 炎が赤火(不完全燃焼)またはリフト(炎が飛ぶ)の時は、ダンパー(空気調整板)を左または右に回し青い炎になるように調節してください。

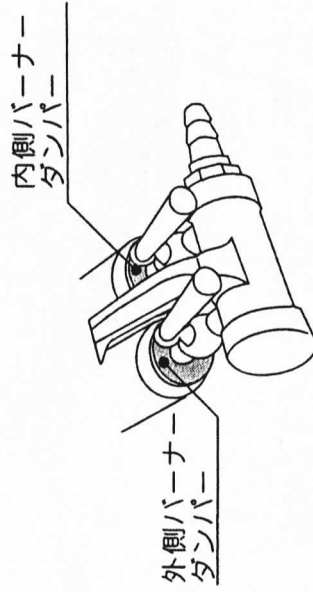

お手入れ

- 器具のお掃除には、必ず布手袋などの保護具をつけて行ってください。
- 器具が冷えてからお掃除を行ってください。

調理の目安

調理について

- 約40～50分程度、焼き石を空炊きしてください。初めてご使用になられる場合は、決して燃室ドアを開けないでください。石の中に多少水分が含まれているものがある可能性があり、膨張して割れた時、跳ねることがあります。
- いもを燃室の焼き石の上に一列に並べてください。目安は下記の通りになります。
- AY-1000 一度に5kg～8kgぐらい入ります。
- AY-1500 一度に11kg～15kgぐらい入ります。
- さつまいもの場合は、焼き始めてから25～30分で一度裏返しにしてください。40～50分ぐらいで焼きあがります。(さつまいもの大きさによって多少焼き上がり時間に差があります。)
- ジャガイモの場合は、焼き始めてから30～40分で一度裏返しにしてください。50分ぐらいで焼きあがります。(ジャガイモの大きさによって多少焼き上がり時間に差があります。)
- とうもろこしの場合は、皮の付いたまま焼き石の上に並べ、焼き始めてから15分位で裏返しにしてください。約30分程で焼きあがります。(皮を剥がさず、焼くことにより風味と甘みを逃がすことなく、おいしく焼き上げます。)
- 一度焼き石の温度を上げると、バーナーの内側または外側のいずれかを消しても十分に焼けます。外気温と販売する量により火力を調節してください。焼きあがったら上の保温室に移してください。保温室は数十分以上入れておくとうもろこしが減り、味が落ちますのでなるべく早く販売するよう心がけてください。
- (とうもろこしの保温は皮をはがさないで保温してください。みずみずしさを長く保つことができます。)

販売促進用オプションについて

- オリジナルオプションセット (やきいも用)
セット内容
イラスト入りのほり (ポール及び取付金具付)
ディスプレイメント (取り付け金具付)
計量器 (竹製ざる及び2kg棒ばかり)
- ヤキトウモロコシオプションセット
セット内容
焼きトウモロコシ機 (AY-1000・AY-1500共通)
※カラス式の器具で皮を剥いで焼いてください。
焼網、ゴムホース、二股金具
● トウモロコシイラストのほり
● ポール取付金具 (ポールは除く)
● オプションの問合わせは、購入先または当社にご連絡ください。

器具の各部の名称

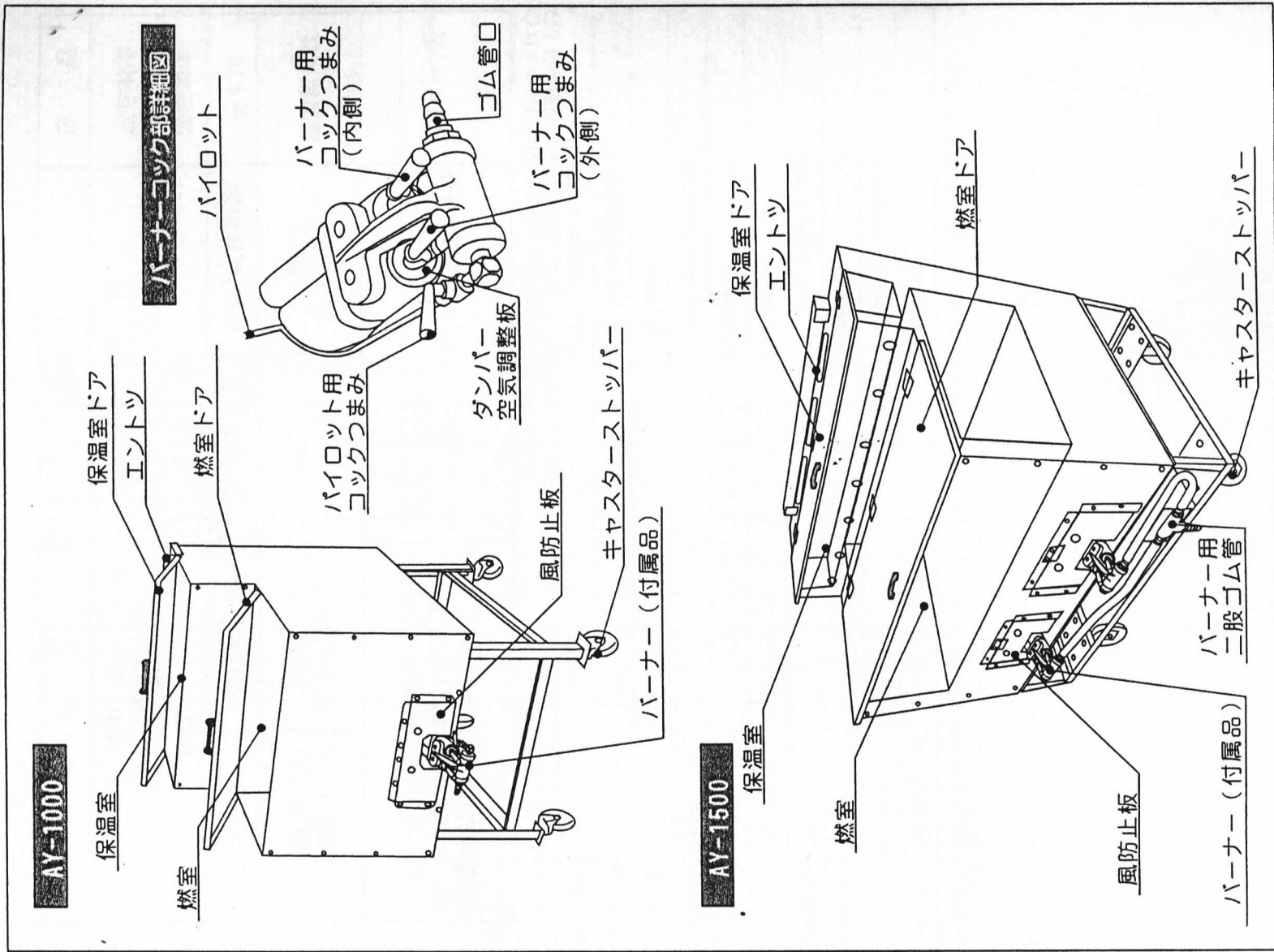

仕様・能力

品名	AY-1000	AY-1500
本体寸法	幅 奥行 高さ 585×710×920	幅 奥行 高さ 835×710×920
本体重量	43kg	60kg
ガス種	都市ガス(13A) L Pガス	都市ガス(13A) L Pガス
ガス消費量	都市ガス(13A) L Pガス 8.92kW 7.6kW 7.670kcal/h 0.54kg	都市ガス(13A) L Pガス 17.84kW 15.2kW 15.340kcal/h 1.09kg
添付付属品	バーナー:1台/ゴム管:2m×1本 焼石:20kg入×1袋/ゴム管止め:2個	バーナー:2台/ゴム管:2m×1本 ゴム管:0.5m×2本/ゴム管止め:6個 焼石:20kg入×2袋 [焼石は別梱包]

○ガスの消費量は1時間あたりの消費量となっています。
○上記の使用は改良のため、予告なく変更することもあります。

故障・異常の見分け方と処置方法

現象	原因	バーナーに着火しない又しにくい	爆発的に着火する	青い炎で燃える	炎が安定しない	異常な音をたてて燃える	使用中に消火した又し易い	バーナー面が赤くならない	バーナーが消火しない	ガスくさい臭いがする	処置方法
ガス元栓が閉まっている		○									バーナーの器具栓ツマミ(コックツマミ)をいったん閉めてからガスの元栓を全開にする
ガス元栓の開きが不十分		○									
ガスがなくなりがっている		○		○							新しいボンベと交換する
ゴム管の中に空気が残っている		○									十分に注意しながら点火操作を繰り返す
ガス圧が適切ではない		○		○							他の器具も同様の場合は点検依頼する
ゴム管の折れ曲がり・つぶれ		○									ゴム管の折れ・曲がりを確認し直す
ゴム管の劣化(老化)										○	ゴム管を交換する
ゴム管の差し込み不足										○	ゴム管の差し込みを確認し直す
バーナー炎口のつまり		○		○							点検を依頼する
バーナー取り付けの不良		○		○							点検を依頼する
点火操作が適切でない		○		○							点火についてを参照して下さい
空気調節が適切ではない		○		○							空気調節をする
器具栓ツマミの回し不足		○							○		所定の器具栓ツマミの位置までしっかり回す
器具の銘板と使用ガスの不一致		○		○							点検を依頼する

※ご使用中にご不審な点がございましたら、直ちに使用を中止して上記の点検をしていただき、なお不審な場合はお問い合わせの販売店か当社サービスまでご連絡下さい。